

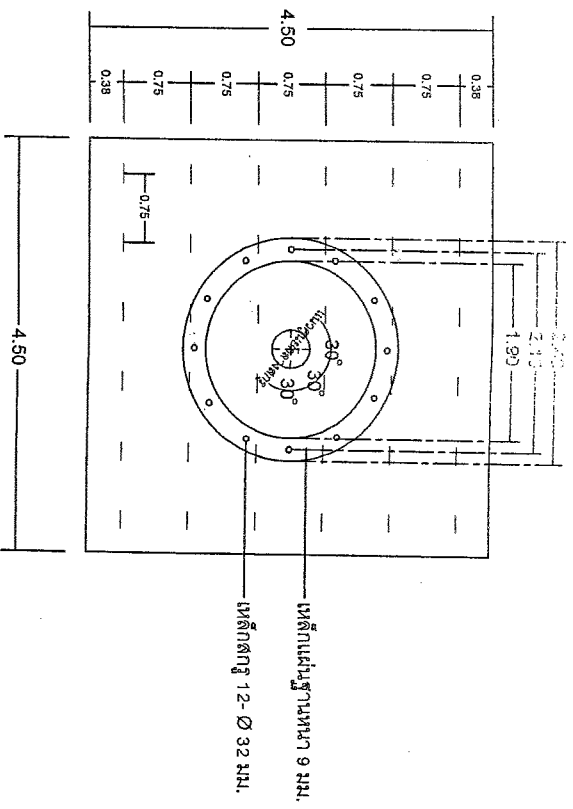

แบบมาตรฐานหน่อกล้วยเหล็ก
ขนาดความสูง 30 ซม.ม. ความสูง 25 เมตร

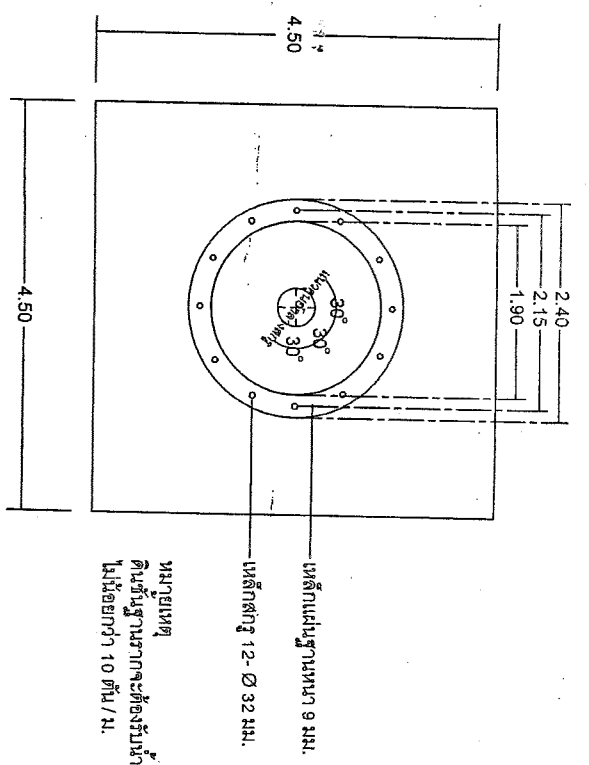

แปลนฐานรากแบบเตาเข็ม
SCALE 1:150



แปลนฐานรากแบบฐานแผ่
SCALE 1:150

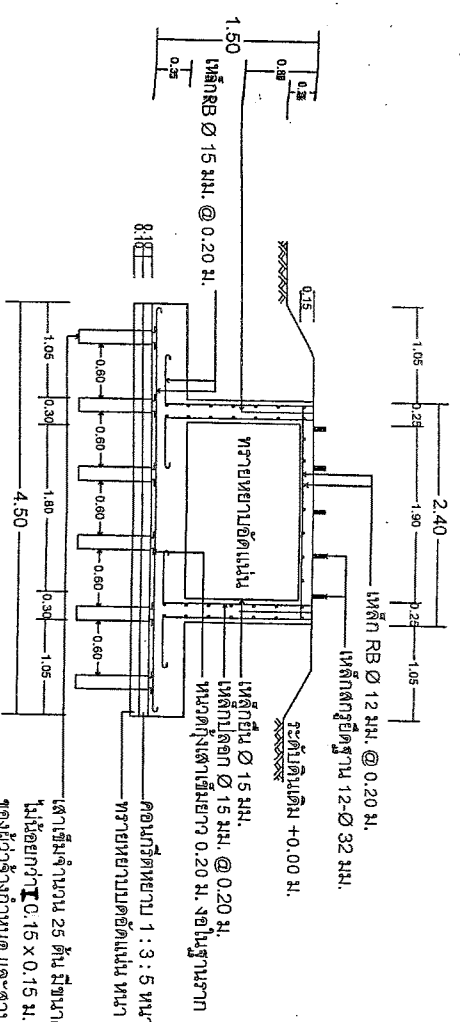

รูปตัดฐานรากแบบเตาเข็ม
SCALE 1:150

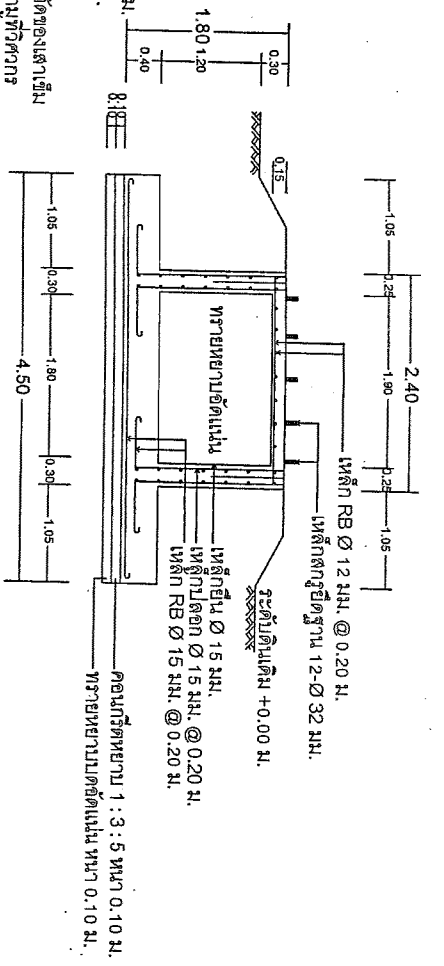

รูปตัดฐานรากแบบฐานแผ่
SCALE 1:150

เสาเข็มจำนวน 25 ต้น มีขนาดหน้าตัดของเสาเข็ม
ไม่น้อยกว่า $I 0.15 \times 0.15$ ม. หรือตามหลักวิศวกรรม
ของผู้ว่าจ้างกำหนด และสามารถรับน้ำหนักปลอดภัย
ได้ไม่น้อยกว่า 4 ตัน / ต้น

หมายเหตุ
ดินชั้นฐานรากจะต้องรับน้ำหนักได้
ไม่น้อยกว่า 10 ตัน / ม.

		แบบมาตรฐานระบบประปาหมู่บ้าน แบบห้องถังเหล็กขนาดความสูง 3.0 ม. ความสูง 25 เมตร	
ฟิล์มแบบ (ขนาดใหญ่ สีส้ม) มาตรฐานวิศวกรรม (บริษัท สยาม สตีล จำกัด) 1:150	ฟิล์มแบบ (บริษัท สยาม สตีล จำกัด) 1:150	ฟิล์มแบบ (บริษัท สยาม สตีล จำกัด) 1:150	ฟิล์มแบบ (บริษัท สยาม สตีล จำกัด) 1:150
ฟิล์มแบบ (บริษัท สยาม สตีล จำกัด) 1:150		ฟิล์มแบบ (บริษัท สยาม สตีล จำกัด) 1:150	

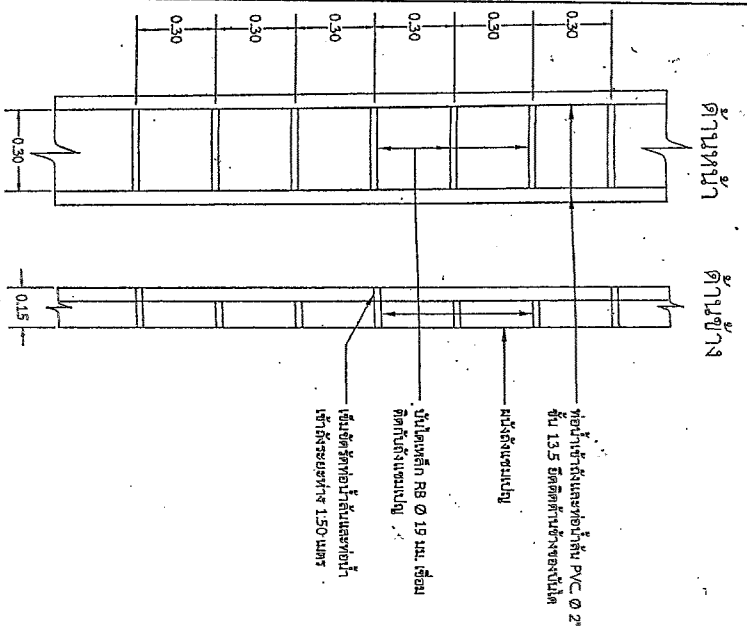

ขยายบันไดและทราบดีดหน้าตั้งด้านข้าง
Scale 1:20

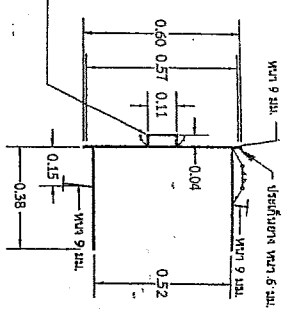
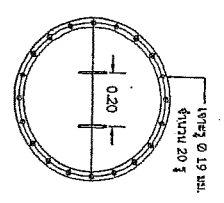
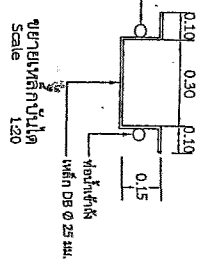
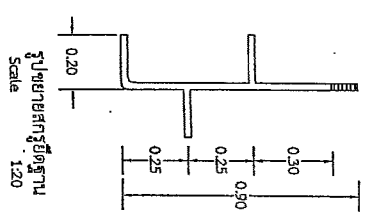
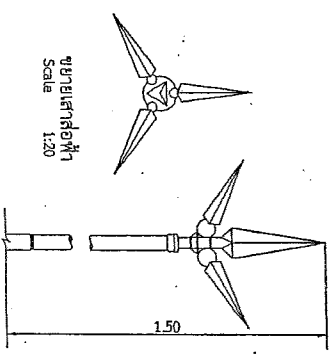

รูปขยายทางด้านหน้า - ๑๑ก
Scale 1:20

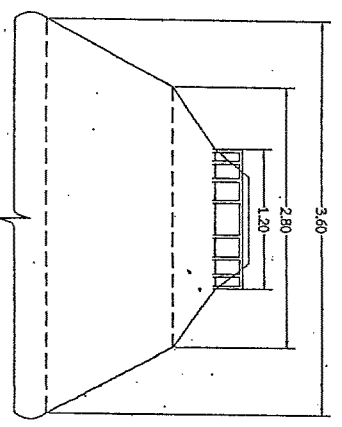
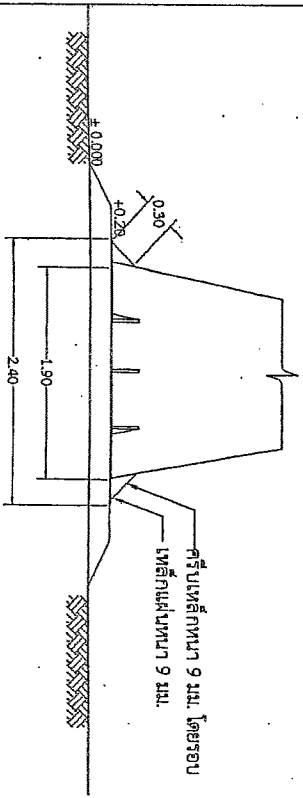

รูปขยายฐานหล่อตุงสูง
Scale 1:50

รูปขยายด้านบนหล่อตุงสูง
Scale 1:50

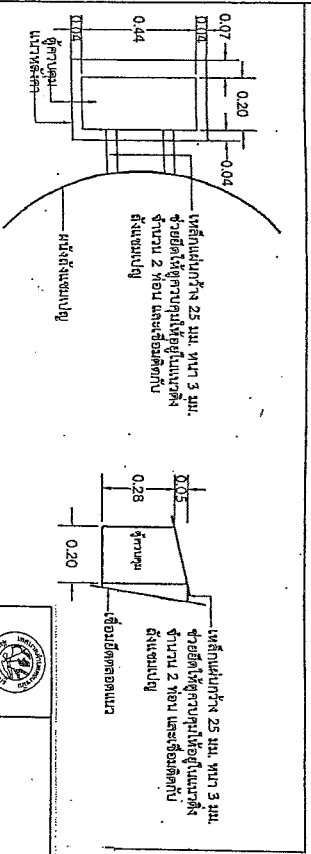

ขยายการติดตั้งตัวควบคุม
Scale 1:20



แบบมาตรฐานระบบประปาหมู่บ้าน
แบบหล่อเหล็กขนาดความสูง 30 ซม. หน้า 25 มม.

วิศวกร (นายวิชาญ ชัยคุณ) นายวิชาญ ชัยคุณ ช่างเทคนิค (นายวิชาญ ชัยคุณ)	วิศวกร (นายวิชาญ ชัยคุณ) นายวิชาญ ชัยคุณ ช่างเทคนิค (นายวิชาญ ชัยคุณ)	วิศวกร (นายวิชาญ ชัยคุณ) นายวิชาญ ชัยคุณ ช่างเทคนิค (นายวิชาญ ชัยคุณ)	วิศวกร (นายวิชาญ ชัยคุณ) นายวิชาญ ชัยคุณ ช่างเทคนิค (นายวิชาญ ชัยคุณ)
---	---	---	---

ชุดควบคุมชนิดติดตั้งภายนอกแบบหว่านดินขนาดขนาด 28X40X20 ซม. ใช้เหล็กแผ่น หน้า 3 มม.

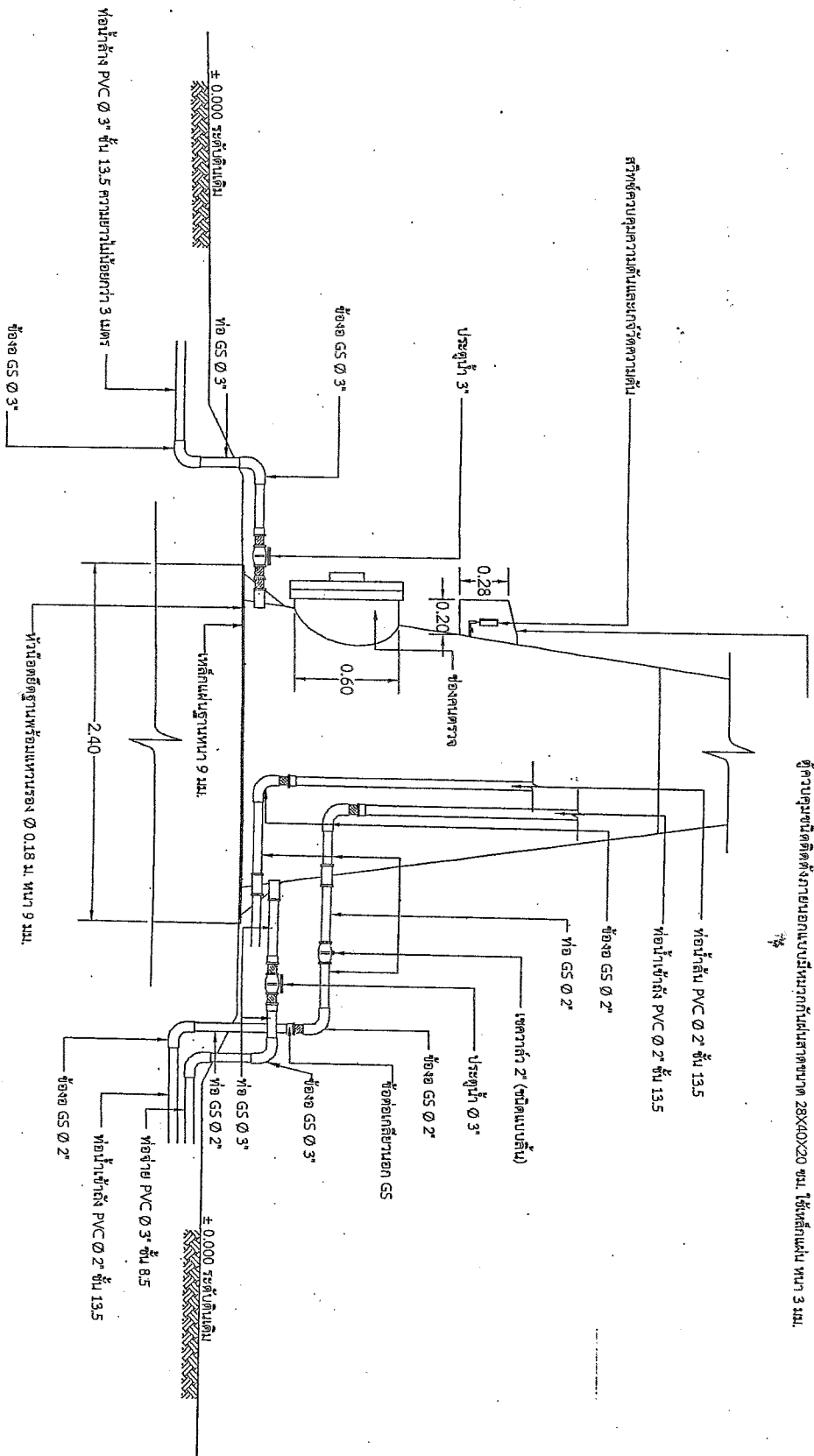

รูปขยายท่อ
Not To Scale

		แบบมาตรฐานระบบหว่านปุ๋ย แบบติดตั้งหว่านปุ๋ย 30 ซม. ความสูง 25 เมตร	
วิศวกร (นายวิชาญ ชัยสุทธิ) อนุมัติ (นายวิชาญ ชัยสุทธิ)	วิศวกร (นายวิชาญ ชัยสุทธิ) อนุมัติ (นายวิชาญ ชัยสุทธิ)	วิศวกร (นายวิชาญ ชัยสุทธิ) อนุมัติ (นายวิชาญ ชัยสุทธิ)	วิศวกร (นายวิชาญ ชัยสุทธิ) อนุมัติ (นายวิชาญ ชัยสุทธิ)
อนุมัติ (นายวิชาญ ชัยสุทธิ)		อนุมัติ (นายวิชาญ ชัยสุทธิ)	